

Monetti

MTM17-00

NÁVOD K POUŽITÍ

VESTAVNÁ MIKROVLNNÁ TROUBA

Vážený zákazníku, děkujeme Vám za zakoupení našeho produktu. Před uvedením tohoto přístroje do provozu si velmi pozorně přečtěte návod k obsluze a tento návod spolu se záručním listem, pokladním dokladem a podle možností i s obalem a vnitřním obsahem obalu dobře uschovejte.

VŠEOBECNÉ BEZPEČNOSTNÍ POKYNY

- Používejte tento přístroj výlučně pro soukromou potřebu a pro stanovené účely. Tento přístroj není určen pro komerční použití. Nepoužívejte jej v otevřeném prostoru (s výjimkou přístrojů, které jsou podmíněně používány venku určeny). Chraňte jej před horkem, přímým slunečním zářením, vlhkostí (v žádném případě jej neponořujte do kapaliny) a stykem s ostrými hranami. Nepoužívejte přístroj v případě, že máte vlhké ruce. Jestliže dojde k navlhčení nebo namočení přístroje, okamžitě vytáhněte zástrčku ze zásuvky. Vyvarujte se styku s vodou.
- Přístroj vypněte a vždy vytáhněte zástrčku ze zásuvky (tahejte jen za zástrčku, nikdy ne za kabel), jestliže nebudete přístroj používat, chcete-li namontovat příslušenství, přístroj vyčistit nebo v případě poruchy.
- Přístroj nesmí zůstat v provozu bez dozoru. Jestliže musíte pracoviště opustit, vždy přístroj vypněte, resp. vytáhněte zástrčku ze zásuvky (vždy tahejte za zástrčku, nikdy ne za kabel).
- Abyste ochránili děti před riziky spojenými s elektrickými přístroji, postarejte se o to, aby kabel nevisel dolů a děti na přístroj nedosáhly.
- Pravidelně kontrolujte přístroj a přívodní kabel z hlediska poškození. Jestliže přístroj vykazuje nějakou závadu, neuvádějte jej do provozu.
- Neopravujte přístroj vlastními silami, nýbrž vyhledejte autorizovaného opraváře. Abyste eliminovali rizika, nechejte poškozený přívodní kabel nahradit kabelem se stejnými hodnotami a to jen výrobcem, naším servisem pro zákazníky nebo jinou kvalifikovanou osobou.
- Používejte jen originální příslušenství.
Respektujte, prosím, následující „Speciální bezpečnostní pokyny pro tento přístroj“.

SPECIÁLNÍ BEZPEČNOSTNÍ POKYNY PRO TENTO PŘÍSTROJ

Bezpečnostní opatření pro zabránění možnému vystavení nadměrné mikrovlnné energii:

- Nepokoušejte se pracovat s touto troubou, pokud má otevřená dvířka, mohlo by dojít ke škodlivému vystavení vaší osoby mikrovlnné energii. Je důležité nepoškodit a nijak nemanipulovat s bezpečnostním otevíráním.
- Nepokládejte do prostoru mezi dvířka a stěnu trouby žádné předměty a dbejte, aby se zbytky špíny nebo čisticí prostředky nehromadily na těsnící ploše. Je potřeba dodržovat řádné a těsné uzavření dvířek.
- **VÝSTRAHA:** Pokud jsou dvířka trouby poškozena, trouba nesmí být používána, dokud nebude opravena kvalifikovanou osobou.

DŮLEŽITÁ BEZPEČNOSTNÍ OPATŘENÍ

VAROVÁNÍ: Pro snížení nebezpečí vzniku požáru, úderu elektrickým proudem, zranění osob nebo vystavení přílišné mikrovlnné energii se během používání zařízení držte těchto základních bezpečnostních opatření:

- Tekutiny a jiná jídla nesmí být ohřívány v uzavřených nádobách, protože tyto jsou náchylné explozi.
- Pro jakoukoliv jinou než kvalifikovanou osobu je nebezpečné odstranit kryt, který poskytuje ochranu před mikrovlnným zářením.
- Dovolte dětem používat mikrovlnnou troubu, pouze pokud jim byly poskytnuty dostatečné pokyny a dítě je schopno používat troubu bezpečně a rozumí nebezpečím plynoucím z nesprávného použití.
- Mikrovlnný ohřev nápojů může vyústit v opožděný eruptivní var, proto buďte opatrní při manipulaci s nádobou.
- Používejte pouze kuchyňské náčiní vhodné pro použití v mikrovlnných troubách.
- Tato trouba by měla být pravidelně čištěna a jakékoliv zbytky jídla by měly být odstraněny.
- Pokud ohříváte jídlo v plastických nebo papírových nádobách, hlídejte troubu vzhledem k možnosti jejich vznícení.
- Pokud zpozorujete kouř, vypněte zařízení nebo je odpojte od elektrické sítě a ponechejte dvířka zavřená, abyste udusili případné plameny.
- Nepoužívejte prostor trouby pro odkládání věcí. Neskladujte vznětlivé předměty jako např. chléb, sušenky apod. uvnitř trouby.
- Před vložením do trouby odstraňte z papírových nebo plastických nádob/sáčků drátěné provázky a kovová držadla.
- Instalujte a umísťujte tuto troubu pouze podle poskytnutých pokynů.
- Vejce ve skořápce ani celá natvrdo uvařená vejce by neměla být ohřívána v mikrovlnných troubách, protože mohou explodovat, a to i po skončení mikrovlnného ohřevu.
- Používejte toto zařízení pouze pro jeho zamýšlené použití, jak je popsáno v manuálu.
- Nepoužívejte v zařízení korozivní chemikálie nebo páry. Tato trouba je speciálně navržena k ohřevu. Není navržena pro průmyslové nebo laboratorní použití.
- Obsah lahví pro krmení dětí a nádob s dětským jídlem musí být rozmíchán nebo protřepán a teplota pokrmu před konzumací zkontrolována, aby se předešlo popáleninám.
- Neudržování trouby v čistém stavu může vést k poškození povrchu, které může nepříznivě ovlivnit životnost zařízení a případně vést k nebezpečné situaci.
- Nepoužívejte troubu v blízkosti vody, ve vlhkém sklepě ani v blízkosti plaveckého bazénu.
- Teplota přístupných povrchů může být při provozu zařízení vysoká. Udržujte kabel od ohřátého povrchu a nezakrývejte žádné otvory na troubě.
- Nenechávejte kabel viset přes hranu stolu nebo pultu.

PRO SNÍŽENÍ RIZIKA ZRANĚNÍ OSOB

Nebezpečí úrazu elektrickým proudem

Dotknutí se některých vnitřních součástí může způsobit vážné zranění nebo smrt. Nerozebírejte toto zařízení.

VAROVÁNÍ

Nesprávné použití uzemnění může způsobit úder elektrickým proudem. Nezapojujte zařízení do zásuvky, dokud není správně namontováno a uzemněno. Toto zařízení musí být uzemněno. V případě elektrického zkratu snižuje uzemnění riziko úderu elektrickým proudem poskytnutím drátu, po kterém může odtéci elektrický proud. Toto zařízení je vybaveno kabelem s ochranným vodičem připojeným na ochranný kolík. Tato zástrčka musí být zapojena do zásuvky, která je správně namontována a uzemněna.

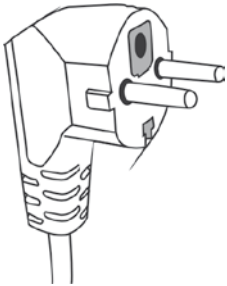

Přípojka s dvěma kolíky a ochrannou zdičkou

Poradte se s kvalifikovaným elektrotechnikem nebo údržbářem, pokud jste úplně neporozuměli pokynům pro uzemnění, nebo pokud máte pochyby, zda je zařízení správně uzemněno. Je-li nezbytné použití prodlužovacího kabelu, použijte pouze 3žilový prodlužovací kabel s ochranným vodičem. Zařízení se připojuje do zásuvky se 2 otvory s ochranným kolíkem.

- 1) Krátký napájecí kabel je dodáván, aby se snížilo riziko zamotání se, nebo zakopnutí o delší kabel.
- 2) Pokud používáte soupravu s dlouhým kabelem nebo prodlužovací kabel:
 - Průřez přívodního nebo prodlužovacího kabelu musí být odpovídající elektrickému příkonu zařízení.
 - Prodlužovací kabel musí být 3žilový s ochrannou zdičkou.
 - Dlouhý kabel by měl být veden tak, aby nevisel přes pult nebo hranu stolu, kde by za něj mohly tahat děti nebo abyste o něj mohli zakopnout.

VAROVÁNÍ**Nebezpečí osobního zranění**

Pro jakoukoliv jinou než pověřenou osobu je nebezpečné provádět jakékoliv opravy nebo údržbu, které zahrnují odstranění krytu mikrovlnné trouby, jež poskytuje ochranu před vystavením mikrovlnné energii.

KUCHYŇSKÉ NÁČINÍ

Viz pokyny k „Materiálům, které můžete použít v mikrovlnné troubě nebo které nesmíte použít v mikrovlnné troubě.“ Používání některého nekovového kuchyňského náčiní není v mikrovlnné troubě bezpečné. Máte-li pochybnosti, můžete kuchyňské náčiní vyzkoušet níže uvedeným postupem.

TEST KUCHYŇSKÉHO NÁČINÍ:

- 1) Naplňte microwave-safe nádobu (bezpečnou pro užití v mikrovlnné troubě) 1 šálkem studené vody (250 ml) a vložte je do trouby spolu se zkoumaným kuchyňským náčiním.
- 2) Zapněte mikrovlnou troubu na maximální výkon po dobu 1 minuty.
- 3) Opatrně ohmatejte zkoumané kuchyňské náčiní. Pokud je prázdné kuchyňské náčiní teplé, nepoužívejte je pro mikrovlnné vaření.
- 4) Nepřekračujte 1 minutu doby vaření.
- 5) Vyjměte nádobu z mikrovlnné trouby

Důležité:

Tento test a následující pokyny platí pro kuchyňské náčiní pro mikrovlnné vaření!

Při grilování lze použít kuchyňské náčiní vhodné pro pečení a vaření v klasické pečící troubě. Nesmíte použít náčiní, které není odolné vysokým teplotám (např. plastové, papírové, dřevěné...)

Pozor!

Při kombinovaném vaření jde o kombinaci mikrovlnného vaření a grilování. V tomto případě je nutné dodržet obě kritéria pro výběr správného kuchyňského náčiní. Tzn. že použité náčiní musí splňovat kritéria pro mikrovlnné vaření a zároveň musí být odolné vysokým teplotám pro grilování (např. skleněné a porcelánové nádoby na pečení)

MATERIÁLY, KTERÉ MŮŽETE POUŽÍT V MIKROVLNNÉ TROUBĚ

Kuchyňské náčiní	Poznámky
Hliníková fólie	Pouze na zakrytí. Malé hladké kusy mohou být použity na zakrytí tenkých částí masa nebo drůbeže, aby se zabránilo jejich převaření. Pokud je fólie příliš blízko stěn trouby, může dojít k hoření elektrického oblouku. Fólie by měla být nejméně 2,5 cm od stěn trouby.
Stolní nádobí	Pouze Microwave-safe nádobí (bezpečné pro užití v mikrovlnné troubě). Řiďte se pokyny výrobce stolního nádobí. Nepoužívejte prasklé nebo našťípnuté nádoby.
Skleněné hrnce	Pouze Microwave-safe nádobí (bezpečné pro užití v mikrovlnné troubě). Řiďte se pokyny výrobce stolního nádobí. Nepoužívejte prasklé nebo našťípnuté nádoby.
Skleněné nádobí	Pouze tepelně odolné skleněné nádobí. Ujistěte se, že neobsahuje železné součásti. Nepoužívejte prasklé nebo našťípnuté nádoby.
Sáčky pro pečení	Řiďte se pokyny výrobce. Neuzavírejte drátěným provázkem. Perforujte, aby mohla unikát pára.
Papírové talíře a šálky	Používejte pouze pro krátkodobé vaření/ohřívání. Nenechávejte při vaření troubu bez dozoru.
Papírové utěrky	Použijte pro zakrytí jídla pro přehřívání a absorbování tuku. Bez dozoru používejte pouze pro krátkodobé vaření.
Pergamenový papír	Používejte jako ochranu před stříkáním nebo jako obal pro napařování.
Plast	Plast pouze Microwave-safe (bezpečné pro užití v mikrovlnné troubě). Řiďte se pokyny výrobce. Měl by být označen jako „Microwave Safe“ (bezpečný pro užití v mikrovlnné troubě). Některé plastové nádoby změknou, když se jídlo uvnitř zahřeje. „Varné sáčky“ a neprodyšně uzavřené plastové sáčky by měly být proděravěny nebo ventilovány podle doporučení na balení.
Plastový obal	Pouze Microwave-safe (bezpečné pro užití v mikrovlnné troubě). Použijte pro zakrytí jídla během vaření, aby zůstala zachována vlhkost. Dávejte pozor, aby se plastový obal nedotýkal jídla.
Teploměry	Pouze Microwave-safe (bezpečné pro užití v mikrovlnné troubě) (teploměry pro určení teploty masa a sladkostí).
Voskovaný papír	Použijte pro zakrytí pokrmu pro zabránění stříkání a uchování vlhkosti.

MATERIÁLY, KTERÉ SE V MIKROVLNNÉ TROUBĚ NESMÍ POUŽÍVAT

Kuchyňské nářadí	Poznámky
Hliníkový táč	Může dojít k jiskření a elektrickým výbojům. Přemístěte jídlo do micro-wave-safe nádoby (bezpečné pro použití v mikrovlnné troubě).
Krabice s kovovým držadlem	Může dojít k jiskření a elektrickým výbojům. Přemístěte jídlo do micro wave-safe nádoby (bezpečné pro použití v mikrovlnné troubě).
Kovové nebo pokovené kuchyňské náčiní	Železo brání přístupu mikrovlnné energie k jídlu. Kov může způsobit hoření elektrického oblouku.
Drátové provázky	Mohou způsobit jiskření a elektrický výboj a požár v troubě.
Papírové sáčky	Mohou v troubě způsobit požár.
Plastiková pěna	Plastiková pěna se může rozpustit nebo kontaminovat tekutinu uvnitř, pokud je vystavena vysoké teplotě.
Dřevo	Dřevo při používání v mikrovlnné troubě vysychá a může se rozštěpit nebo prasknout.

POPIS OVLÁDACÍCH PRVKŮ

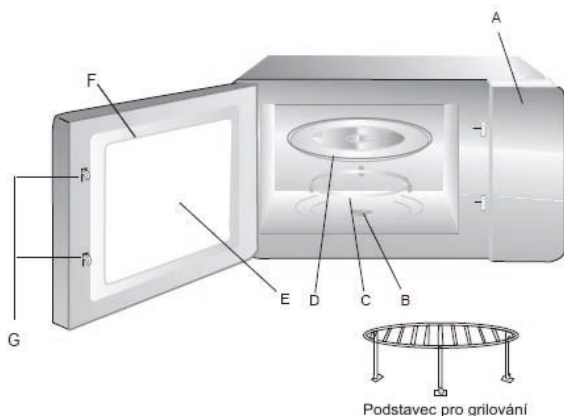

- A Ovládací panel
- B Hřídel talíře
- C Kruhová podsada talíře
- D Skleněný talíř
- E Průhledové okénko
- F Dvířka
- G Systém bezpečnostního blokování - vypíná troubu, pokud jsou během provozu otevřena dvířka.

INSTALACE TALÍŘE



- Otevřete dvířka a vložte na dno kruhovou podsadu talíře. Na něj vložte skleněný talíř tak, aby byl střed talíře usazený na hřídeli na dně mikrovlnné trouby.
- Nikdy neobracejte skleněný talíř vzhůru nohama. Skleněný talíř by nikdy neměl být omezován v pohybu.
- Během vaření musí být používány skleněný talíř i kruhová podsada talíře.
- Všechno jídlo a nádoby s jídlem musí být pro vaření položeny na skleněném talíři.
- Pokud skleněný podnos nebo kruhová podsada talíře praskne nebo se rozbije, obraťte se na nejbližšího pověřeného obchodního zástupce.

POKYNY K POUŽITÍ

Instalace

Vyjměte troubu z krabice a odstraňte všechny balící materiál z prostoru mikrovlnné trouby. Prohlédněte troubu, zda není někde promáčknutá nebo nemá poškozená dvířka. Neinstalujte, pokud je trouba poškozená.

- Toto zařízení je určeno jen k domácímu použití.
- Tato trouba je navržena jako vestavěný spotřebič. Neumísťujte ji tedy na kuchyňskou linku či do skříňky.
- Prosím berte na vědomí zvláštní návod k instalaci.
- Zařízení nainstalujte do 60 cm široké skříňky připevněné ke stěně (min. 50 cm hluboké a min. 36,5 cm vysoké).
- Zařízení je opatřeno zástrčkou a musí se zapojit pouze k řádně uzemněné zásuvce.
- Napětí v síti musí být shodné s napětím na štítku na zařízení.
- Nainstalovat zásuvku nebo vyměnit přívodní kabel může pouze odborný elektrikář.
- Nesmí se používat adaptéry, rozdvojky a prodlužovací kabely. Přetížení může vést k požáru.
- Povrch zařízení může být během provozu horký.

POPIS PRVKŮ:

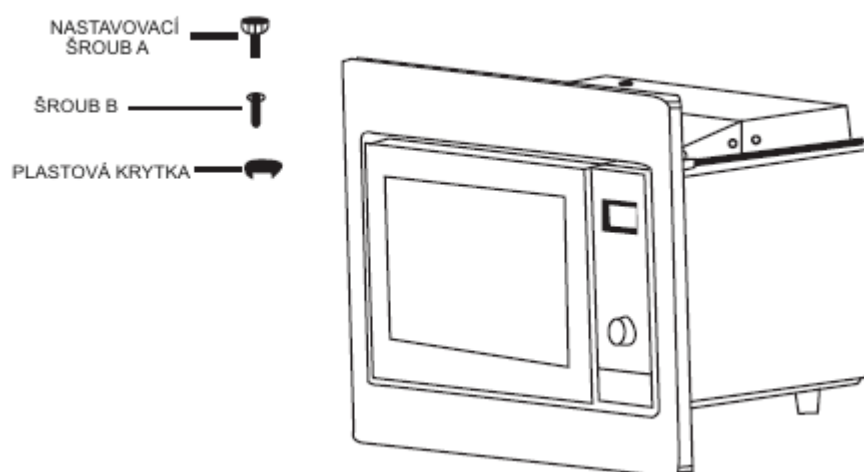

A. VESTAVĚNÍ DO NÁBYTKU

Vestavěná skříň nesmí mít v místě instalovaného spotřebiče zadní stěnu. Za zadní stěnou vestavné skříň ponechte mezeru pro větrání 45 mm.
Minimální doporučená výška pro instalaci zařízení je 85 cm.
Nezakrývejte ventilační otvory a otvory přívodu vzduchu.

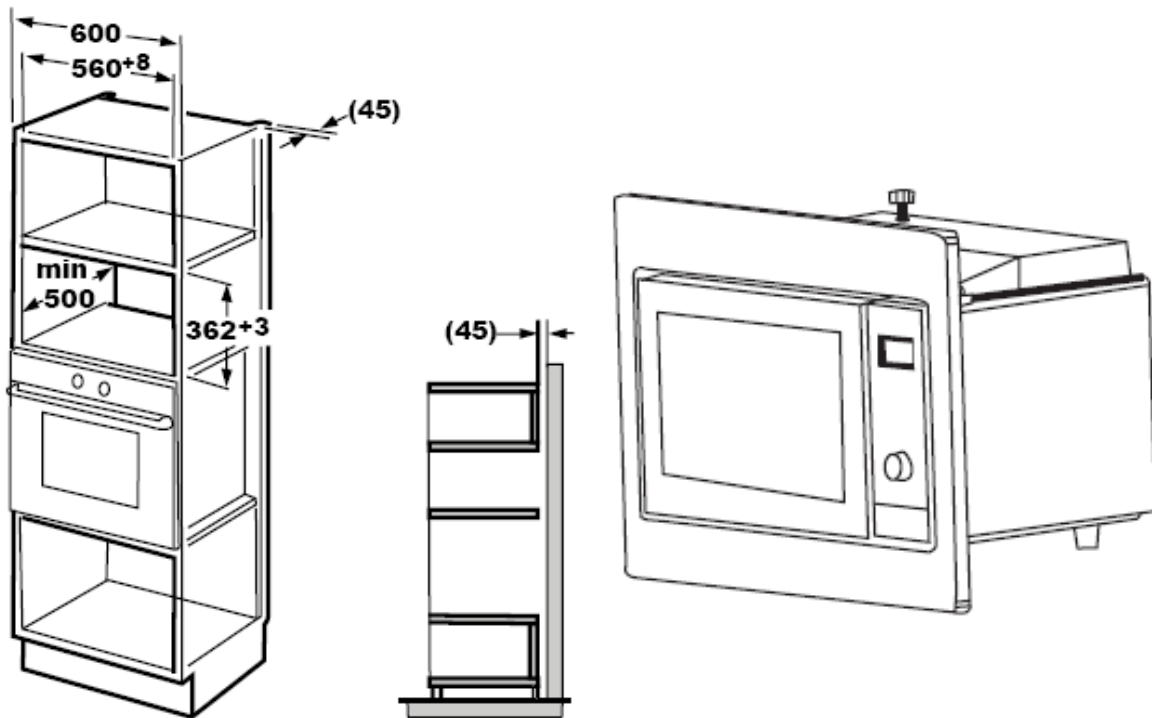

B. INSTALACE TROUBY

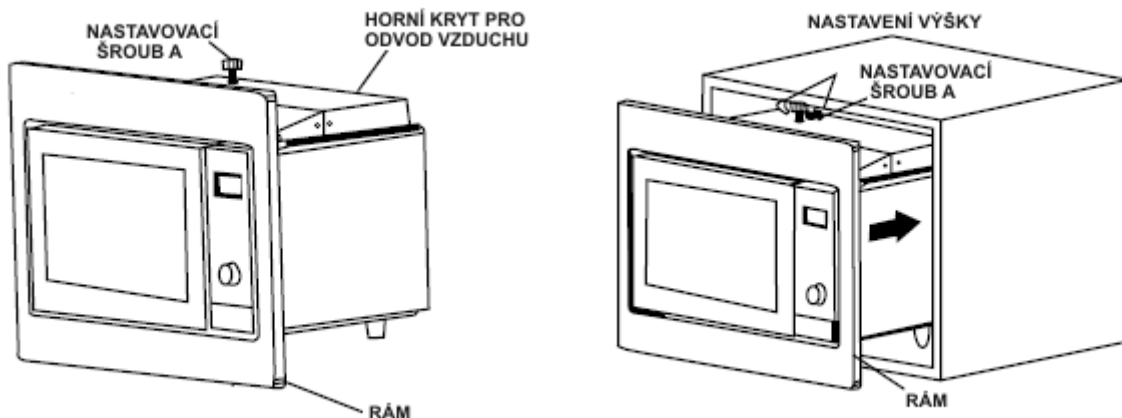

2. Přepevněte nastavovací šroub A na horní kryt pro odvětrání trouby.

- Nastavte výšku nastavovacího šroubu A tak, aby mezi ním a horní stěnou skříňky byla meze-
ra min. 1 mm.
- Pak troubu zasadte do skříňky.
- Dejte pozor, aby se přívodní kabel nezachytil či nezamotal.
- Troubu usadte tak, aby byla vycentrovaná uprostřed prostoru ve skříňce.

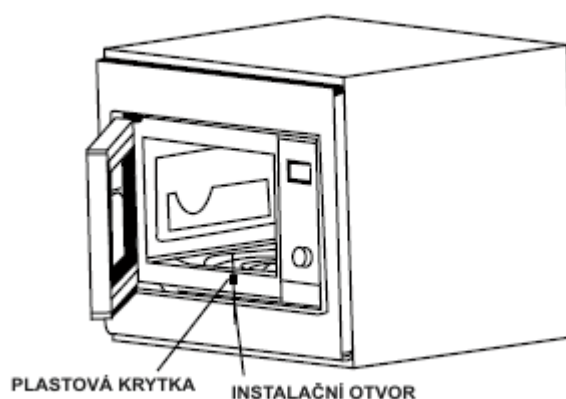
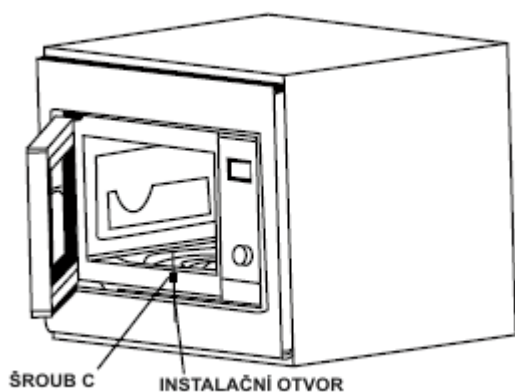



3. Otevřete dvířka skříňky a šroubem B ji přišroubujte přes instalační otvor.

- Pak nasadte plastovou krytku na otvor.
- Tímto připevníte troubu ke skříni a zajistíte její možný posuv.

OVLÁDÁNÍ



1. Nastavení hodin

Po připojení trouby k elektrické síti se na displeji objeví „0:00“ a ozve se pípnutí.

- 1) Stiskněte „**Clock/Pre-set**“, číslice pro hodiny začnou blikat a rozsvítí se symbol hodin .
- 2) Otáčením , nastavte hodiny, vložený čas by měl být v rozmezí 0-23 hodin.
- 3) Stiskněte „**Clock/Pre-set**“, číslice pro minuty začnou blikat.
- 4) Nastavte minuty, vložený čas by měl být v rozmezí 0-59 minut.
- 5) Stiskněte „**Clock/Pre-set**“ k dokončení nastavení.
Symbol hodin  zhasne, začne blikat „:“ a čas bude svítit.



2. Mikrovlnné vaření

Stiskněte „**Micro./Grill/Combi**“ otáčejte  pro výběr požadované funkce. Stiskněte „**Micro./Grill/Combi**“ a otáčejte  pro nastavení doby vaření. Stiskněte „**Quick Start/Start**“ pro začátek přípravy.

Příklad: Když chcete využít 80% výkonu trouby po dobu 20 minut, nastavte troubu podle následujících kroků.

1) Stiskněte „**Micro./Grill/Combi.**“, na displeji se objeví „P100“.



2) Otáčejte , abyste nastavili 80% výkonu, dokud na displeji nebude „P 80“.



3) Stiskněte „**Micro./Grill/Combi**“ k potvrzení, na displeji se objeví „P 80“.



4) Otáčejte , abyste nastavili dobu přípravy, dokud na displeji nebude „20:00“.



5) Stiskněte „**Quick Start/Start**“ pro začátek vaření nebo stiskněte „**Cancel/Stop**“ pro zrušení nastavení.





Poznámka: Hodnota kroku při nastavování času v různém rozsahu je následující (různá):

0 - 1	minuta	:	5	sekund
1 - 5	minut	:	10	sekund
5 - 10	minut	:	30	sekund
10 - 30	minut	:	1	minuta
30 - 95	minut	:	5	minut

Volba	LED Displej	Mikrovlnný výkon	Výkon grilu
1		100%	
2		80%	
3		50%	
4		30%	
5		10%	
6		0%	100%
7		55%	45%
8		30%	70%

Poznámka: Až uplyne polovina doby grilování, trouba by se měla zastavit a dvakrát se ozve zvukový signál – toto je normální. Můžete stisknout „**Quick Start/Start**“ pro pokračování. Ale pro lepší výsledek z grilování byste měli jídlo obrátit, zavřít dvířka a stisknout „**Quick Start/Start**“ pro pokračování přípravy. Pokud se nic neděje po dobu 1 minuty, trouba bude fungovat dle nastavení a zvukový signál zazní jednou.





3. Odložený start

- 1) Nejdříve nastavte hodiny. (Podívejte se do části návodu „Nastavení hodin“.)
- 2) Nastavte program vaření. Maximálně mohou být nastaveny tři fáze. Rozmrazování by mělo být vždy fází první, pokud je obsaženo ve vaření ve více etapách.
- 3) Stiskněte „**Clock/Pre-set**“, číslice hodin začnou blikat a rozsvítí se symbol .
- 4) Otáčejte , aby jste nastavili hodiny, vložený čas by měl být v rozmezí 0-23.
- 5) Stiskněte „**Clock/Pre-set**“, číslice minut začnou blikat.
- 6) Otáčejte, abyste nastavili minuty, vložený čas by měl být v rozmezí 0-59.
- 7) Stiskněte „**Quick Start/Start**“ k dokončení nastavení. Symbol hodin  začne blikat. Pokud jsou dvířka zavřena, zvukový signál dvakrát zazní v nastavený čas. Vaření pak začne automaticky a symbol hodin  zmizí.

4. Rychlé vaření





V klidovém stavu trouby stiskněte tlačítko „**Quick Start/Start**“ pro spuštění vaření potravin na plný mikrovlnný výkon po dobu 30 sekund. Při každém dalším stisknutí tlačítka „**Quick Start/Start**“ se doba vaření prodlouží o 30 sekund. Maximální doba nastavení je 95 minut.

5. Rozmrazování podle hmotnosti

- 1) Jedenkrát stiskněte tlačítko „**Defrost By W.T.**“, na displeji se zobrazí „dEF1“,  a  budou svítit.
- 2) Otáčejte , pro výběr hmotnosti potravin, rozsvítí se „g“.
- 3) Stiskněte „**Quick Start/Start**“ pro začátek rozmrazování.  a  začnou blikat.



6. Rozmrazování podle času

- 1) Stiskněte tlačítko „**Defrost by Time**“. Na LED displeji se objeví „dEF2“,  a  se rozsvítí.
- 2) Otáčejte , pro výběr doby rozmrazování.
- 3) Stiskněte „**Quick Start/Start**“ pro začátek rozmrazování.  a  začnou blikat.



7. Funkce zobrazení informací



- (1) Během ohřevu stiskněte „**Micro./Grill/Combi.**“ a na 4 vteřiny se zobrazí současný výkon mikrovlnné trouby. Po 4 vteřinách se zobrazení vrátí zpět do předešlého režimu.
- (2) Ve ohřevu stiskněte „**Clock/Pre-set**“ pro zobrazení času a čas bude na displeji blikat 4 vteřiny.

8. Vaření ve více etapách

Pro přípravu se mohou nastavit maximálně 3 etapy. Pokud je jedna z etap rozmrazování, měla by se nastavit jako první etapa.

Poznámka: Volby automatického vaření nefungují při vaření ve více etapách.







Příklad: Když chcete využít 100% výkonu trouby po dobu 20 minut a 80% výkonu po dobu 5 minut:

- 1) Stiskněte tlačítko „**Micro./Grill/Combi.**“, na displeji se objeví „P100“.
- 2) Stiskněte „**Micro./Grill/Combi.**“ pro výběr 100% výkonu trouby.
- 3) Otáčejte  pro nastavení doby přípravy.
- 4) Stiskněte tlačítko „**Micro./Grill/Combi.**“, na displeji se objeví „P100“.
- 5) Otáčejte  pro nastavení 80% výkonu trouby.
- 6) Stiskněte tlačítko „**Micro./Grill/Combi.**“, pak otáčejte  pro nastavení doby přípravy 80% výkonu trouby.
- 7) Stiskněte „**Quick Start/Start**“ pro začátek vaření nebo stiskněte „**Cancel/Stop**“ pro zrušení nastavení. Jednotka přejde zpět do režimu hodin.



9. Nabídka automatického vaření

Příklad: Když chcete využít „Auto Menu“ pro přípravu ryby o hmotnosti 250g.

- 1) Stiskněte „Auto Menu“, na displeji se objeví „A-1“,  a  se rozsvítí.
- 2) Otáčejte  pro nastavení požadované funkce.
- 3) Stiskněte tlačítko „Auto Menu“ pro potvrzení.
- 4) Otáčejte  pro výběr hmotnosti ryby. Rozsvítí se „g“.
- 5) Stiskněte „Quick Start/Start“ pro začátek. „g“ zhasne,  a  začnou blikat.



Nabídka	Volba	Hmotnost	Zobrazuje se
A - 1 Ohřev	1	200 g	200
		400 g	400
		600 g	600
A - 2 Zelenina	2	200 g	200
		300 g	300
		400 g	400
A - 3 Ryby	3	250 g	250
		350 g	350
		450 g	450
A - 4 Maso	4	250 g	250
		350 g	350
		450 g	450
A - 5 Těstoviny	5	50 g	50
		100 g	100
A - 6 Brambory	6	200 g	200
		400 g	400
		600 g	600
A - 7 Pizza	7	200 g	200
		400 g	400
A - 8 Polévka	8	200 ml	200
		400 ml	400

10. Funkce dětského zámku

Zamknutí: V klidovém stavu stiskněte na 3 sekundy tlačítko „**Stop/Clear**“. Ozve se dlouhý tón označující aktivaci dětského zámku a na displeji se zobrazí indikátor zámku „“

Zrušení zámku: V uzamknutém stavu stiskněte na 3 sekundy tlačítko „**Stop/Clear**“. Ozve se dlouhý tón označující deaktivaci dětského zámku a indikátor zhasne.

ČIŠTĚNÍ

Ujistěte se, že jste troubu odpojili od zdroje napájení.

- 1) Vyčistěte po použití vnitřek trouby lehce navlhčeným hadříkem.
- 2) Omyjte příslušenství obvyklým způsobem v mýdlové vodě.
- 3) Dveřní rám, izolace a sousední části musí být, jsou-li znečištěny, opatrně očištěny vlhkým hadříkem.

ODSTRAŇOVÁNÍ PROBLÉMŮ

Normální	
Mikrovlnná trouba ruší příjem televizního signálu.	Příjem rozhlasového a TV signálu může být při provozu mikrovlnné trouby rušen. Je to obdobné rušení malých elektrických zařízení jako mixéru, vysavače nebo fénu. Je to normální.
Slabé světlo trouby.	Při mikrovlnném vaření o nízkém výkonu se může světlo zeslabit. Je to normální.
Na dveřích se akumuluje pára, z ventilačních otvorů vychází horký vzduch.	Při vaření se může z jídla uvolňovat pára. Většina je odvedena ventilačními otvory. Některá se ovšem může akumulovat na chladnějším místě jakým jsou např. dvířka trouby. Je to normální.
Trouba byla omylem spuštěna bez jídla uvnitř.	Trouba se nepoškodí, pokud běží prázdná pouze po krátký čas. Nicméně měli byste se tomu vyhnout.

Problém	Možná příčina	Odstranění
Troubu nelze zapnout.	(1) Napájecí kabel není pevně zapojen.	Odpojte jej. Po 10 sekundách jej opět zapojte.
	(2) Vypadla pojistka nebo se vypnul jistič proudu.	Nahradte pojistku nebo zapněte jistič proudu.
	(3) Problémy se zásuvkou.	Vyzkoušejte zásuvku s jinými elektrickými zařízeními.
Trouba nehřeje	(4) Dvířka nejsou dovřena.	Dovřete dvířka.
Skleněný talíř vydává při provozu trouby hluk.	(5) Špinavé válečky ložisek na kruhové podsadě.	Viz. kapitola „Čištění“ pro očištění špinavých částí.

TECHNICKÁ SPECIFIKACE

- Mikrovlnná trouba vestavná s grilem
- Kapacita trouby 17 litrů
- Elektronické ovládání
- 2 kombinované programy (mikrovlny a gril)
- 8 automatických programů
- Funkce rozmrazování, rychlý start, dětská pojistka
- Časovač 95 min
- Mikrovlnný výkon 700 W, výkon grilu 1000 W
- Otočný talíř 245 mm, 24 h. hodiny
- Příkon: 1150 W
- Hlučnost < 62 dB
- Napájení: 230 V ~ 50 Hz
- Rozměry (š x v x h): 59,4 x 38,2 x 31,6 cm
- Hmotnost (NETTO): 13,55 kg

Změna technické specifikace výrobku vyhrazena výrobcem.



VAROVÁNÍ: NEVYSTAVUJTE SPOTŘEBIČ DEŠTI NEBO VLHKOSTI ABYSTE PŘEDEŠLI VZNIKU POŽÁRU NEBO ÚRAZU ELEKTRICKÝM PROUDEM. VŽDY SPOTŘEBIČ VYPNĚTE ZE ZÁSUVKY KDYŽ JEJ NEPOUŽÍVÁTE NEBO PŘED OPRAVOU. V PŘÍSTROJI NEJSOU ŽÁDNÉ ČÁSTI OPRAVITELNÉ SPOTŘEBITELEM. VŽDY SE OBRACEJTE NA KVALIFIKOVANÝ AUTORIZOVANÝ SERVIS. PŘÍSTROJ JE POD NEBEZPEČNÝM NAPĚTÍM .

Informace o ochraně životního prostředí

Udělali jsme to nejlepší pro snížení množství obalů a zajistili jsme jejich snadné rozdělení na 3 materiály: lepenka, papírová drť a roztažený polyetylén. Tento přístroj obsahuje materiály, které mohou být po demontáži specializovanou společností recyklovány. Dodržujte prosím místní nařízení týkající se nakládání s balíci materiály, vybitými bateriemi a starým zařízením.

Likvidace starého elektrozařízení a použitých baterií a akumulátorů



Tento symbol na výrobku, jeho příslušenství nebo na jeho obalu označuje, že s výrobkem nesmí být nakládáno jako s domácím odpadem. Po ukončení životnosti odevzdejte prosím výrobek nebo baterii (pokud je přiložena) v příslušném místě zpětného odběru, kde bude provedena recyklace tohoto elektrozařízení a baterií. V Evropské unii a v ostatních evropských zemích existují místa zpětného odběru vysloužilého elektrozařízení. Tím, že zajistíte správnou likvidaci výrobku, můžete předejít možným negativním následkům pro životní prostředí a lidské zdraví, které se mohou v opačném případě projevit jako důsledek nesprávné manipulace s tímto výrobkem nebo baterií či akumulátorem. Recyklace materiálů přispívá k ochraně přírodních zdrojů. Z tohoto důvodu prosím nevyhazujte vysloužilé elektrozařízení a baterie / akumulátory do domovního odpadu.

Informace o tom, kde je možné vysloužilé elektrozařízení zdarma odložit, získáte u vašeho prodejce, na obecním úřadě nebo na webu www.elektrowin.cz. Informace o tom, kde můžete zdarma odevzdat použité baterie nebo akumulátory, získáte také u vašeho prodejce, na obecním úřadě a na webu www.ecobat.cz.

Firma **HP TRONIC Ústí nad Labem, spol. s r.o.** je registrovaná u kolektivního systému Elektrowin a.s. pod číslem 05065/06-ECZ (pro recyklaci elektrozařízení) a u kolektivního systému ECOBAT s.r.o. (pro recyklaci baterií a akumulátorů).

Monetti

EMOS Trading a.s.

Šiřava 295/17

750 02 PŘEROV I - město

tel.: 581 261 161

ZÁRUČNÍ LIST

Výrobek	Výrobní číslo
typ	razítko a podpis prodejce
datum prodeje: den, měsíc (slovy), rok	

ZÁRUČNÍ PODMÍNKY

1. Záruční doba:

Na tento výrobek poskytuje firma EMOS Trading a.s. záruku po dobu **24 měsíců** od data zakoupení výrobku spotřebitelem. Doba záruky se prodlužuje o dobu, po kterou byl výrobek v záruční opravě a nebo nemohl být v době trvání záruky používán, jestliže charakter poruchy bránil jeho použití.

ZÁRUKA SE VZTAHUJE POUZE NA ZÁVADY
ZPŮSOBENÉ CHYBOU VÝROBY NEBO VADOU MATERIÁLU.

EMOS Trading a.s. <u>ZÁRUČNÍ OPRAVA 1</u> záruční list	EMOS Trading a.s. <u>ZÁRUČNÍ OPRAVA 2</u> záruční list	EMOS Trading a.s. <u>ZÁRUČNÍ OPRAVA 3</u> záruční list
Výr. č.:	Výr. č.:	Výr. č.:

ZÁRUČNÍ PODMÍNKY: pokračování

2. Záruční list:

Bezplatný záruční servis je poskytován pouze v případě předložení dokladu o zakoupení výrobku a správně vyplněného záručního listu (musí obsahovat: výrobní číslo, datum prodeje a razítko prodejny).

3. Opravy v záruční a pozáruční době:

Záruční servis lze uplatňovat u organizace, kde byl výrobek zakoupen. Po uplynutí záruční doby je možné obrátit se přímo na servis firmy EMOS Trading a.s.

4. Rozsah platnosti záruky:

Záruka je neplatná, jestliže je závada způsobena mechanickým poškozením, nesprávným používáním, nepozorností, neodvratnou událostí a také v případě úprav nebo oprav, provedených mimo servisní síť. Záruční list musí být prodávajícím úplně a správně vyplněn, včetně kuponu, jinak je neplatný.

ZÁZNAMY O PROVEDENÝCH ZÁRUČNÍCH OPRAVÁCH

Datum nahlášení opravy	Datum zakončení opravy	Počet dní prodloužené záruční doby	Číslo opravního listu	Stručný popis provedené opravy a podpis opraváře

Monetti

POZNÁMKY:

POZNÁMKY:

Monetti